

werzalit®
since 1923.

MODULA 400
Het aanbouw balkonsysteem

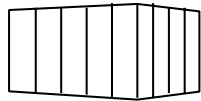

MODULA 400

Diversiteit gecombineerd in één systeem

UW VOORDELEN IN EEN OOGOPSLAG

Het geteste Modula 400 aanbouw balkonsysteem van Werzalit is een standaard systeem en kan optimaal worden toegepast bij zowel renovatie van bestaande gebouwen als nieuwbouw.

Het complete balkonsysteem wordt modulair van onderaf in een logische volgorde opgebouwd en overtuigt door allerlei voordelen zoals weersbestendigheid, flexibele constructie, intelligente wandaansluitingen, omvangrijk toebehoren en niet in de laatste plaats korte montagetijden.

Hier van profiteer t u als...



Architect/bouwer

- Balkonsysteem onafhankelijk van de gebouwstructuur.
- Balkonsysteem met structurele typekeuring en goedkeuring.
- Geen onderbreking van de volledige thermische isolatie.
- Ondersteuning in de planningsfase en aanbesteding.
- Het hele systeem kosteneffectief vanuit één bron.
- Ervaren WERZALIT- partnerbedrijven ter plaatse als competente specialisten voor de montage.
- Huis op maat dankzij de vele ontwerpopties zoals relingbekleding, balkon dak, privacyscherm, bloembak.



Woningbouwvereniging/ eigenaar

- Waardeverhoging van het onroerend goed.
- Verbetering van de huurinkomsten.
- Betere marktkansen bij verkoop of verhuur.
- Hogere tevredenheid van huurders en daardoor langdurige huurderstrouw.
- Geen vervolgcosten voor duur onderhoud en reparaties dankzij het gebruik van hoogwaardige materialen.



Bewoners

- Hogere woonkwaliteit
- Extra bruikbare ruimte
- Tuin/terras vervanging

Het Modula-systeem



- Modulaire structuur
- Flexibel ontwerp
- Hoge corrosiebescherming
- Weerbestendig materiaal
- Intelligente wandaansluiting
- Makkelijk en eenvoudig te reinigen afvoer.
- Beproefde aluminium profiel onderconstructie.
- Uitgebreid assortiment accessoires
- Breed assortiment balkon bekledingen
- Korte montagetijden

De steunen

Solide vanaf de grond: De basisplaat

De basisplaat vormt de sokkel waarop de palen worden bevestigd. Hij is gemaakt van thermisch verzinkt staal, komt overeen met kwaliteit S 235 (St37) en wordt met geschikte lijmdeuvels aan de fundering bevestigd. De insteekbuis die op de basisplaat is geschroefd, houdt de eerste steun vast. Een opening door de insteekbuis en de steun - net boven de grond - zorgt ervoor dat binnendringend water en condens op betrouwbare wijze worden afgevoerd, zodat water dat 's winters bevriest de steun niet kan doen barsten.

Optimale verdeling van krachten: De steunen

De hoogwaardige aluminium steunen met een ronde doorsnede hebben een diameter van 110 mm en zijn verkrijgbaar met verschillende wanddiktes, afhankelijk van de constructie vereisten.

Een perfecte pasvorm: Nauwkeurig verbindingssysteem

De structuur van de Modula 400 is puur gebaseerd op insteek verbindingstechnologie, wat een snelle en nauwkeurige montage van het systeem garandeert.



Ter plaats gemaakte fundering

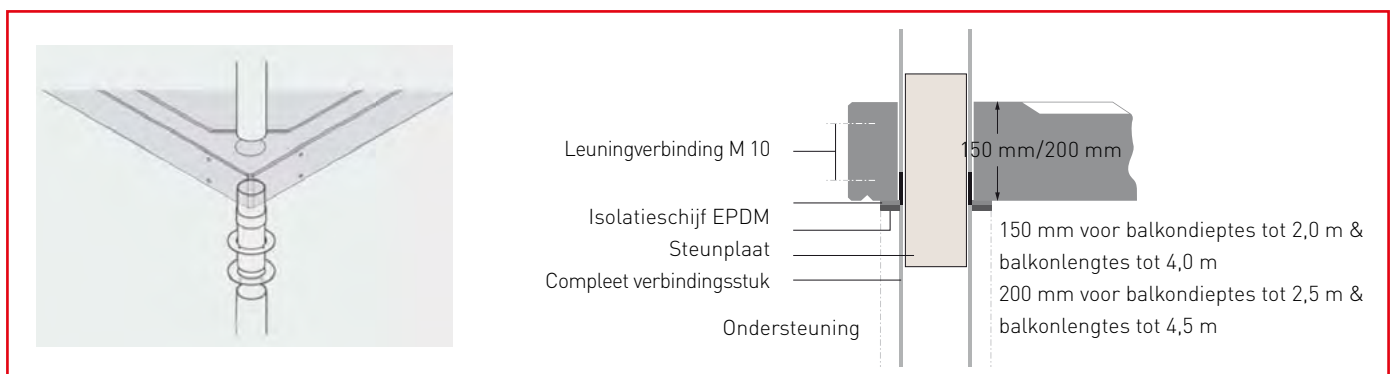

Plug-in connector

Harmonisch geïntegreerd: De platformondersteuning

De steunen worden door de betonplaat geleid, waardoor de voeg van de twee steunen tussen de verdiepingen zich precies onder de betonplaat bevindt en dus niet zichtbaar is. De twee steunen worden met elkaar verbonden door ze eenvoudig in elkaar te steken met behulp van een bijbehorende insteekbuis. De betonplaat zelf rust op vier steunplaten met EPDM-isolatieschijven ertussen. Dankzij de interne steunen kunnen Modula aanbouwbalkons ook gemakkelijk in nissen en interne hoeken worden geïnstalleerd. Tegelijkertijd wordt de indruk van een achteraf ingebouwd balkonsysteem van buitenaf gezien aanzienlijk verminderd.

Het resultaat:

Het Modula balkonsysteem past altijd harmonieus in het totaalbeeld van het gebouw.

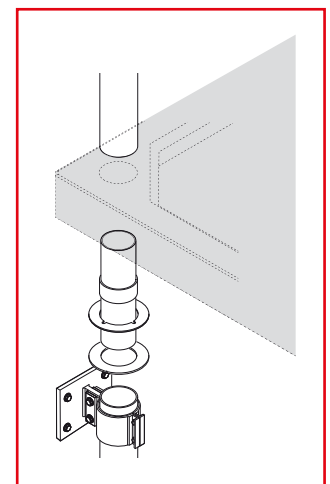

Platformsteun

De wandaan sluiting



Platformsteun en muurbevestiging

De muurbevestiging bestaat uit een basisplaat met een bevestigde flens, waarvan de lengte variabel is om verschillende diktes van thermische isolatie te compenseren.

De muurstructuur moet zorgvuldig worden gecontroleerd zodat de optimale verankeringstechniek kan worden gebruikt. Vier sleufgaten in de flens zorgen voor een nauwkeurige tolerantiecompensatie tijdens de installatie. Daar wordt het tweede element van de muuraansluiting gemonteerd.

De beugel bestaat uit twee aluminium schalen met een teflonlaag ertussen (blauw in de afbeelding) en kan dus zonder problemen verticaal uitzetten bij temperatuurschommelingen. Dit voorkomt spanningen in het systeem en vervelende krakende geluiden en verticale belasting op de deuvels of schade zoals haarscheurtjes en water dat de gevel binnendringt.

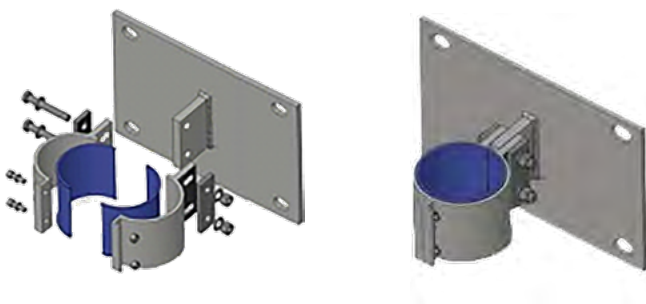

Muurbeugel met stevige bodemplaat, gegalvaniseerd staal met sleufgaten voor nauwkeurige uitlijning en bevestigde flens voor bevestiging van de tweedelige steunbeugel. Deze heeft ook sleufgaten voor tolerantiecompensatie. De ingebrachte teflon omhulling maakt een spanningsvrije lengtevereffening van de standers mogelijk.

Het betonplateau

De vloer van het platform is een gewapende betonplaat van kwaliteit C30/35, XC4, X F1 (voorheen B35 WU).

Alle benodigde roestvrijstalen leuningstaanders zijn beschikbaar voor systeemsteunen en leuningstaanders zijn al aanwezig.

Voor een perfecte afwatering is het beloopbare oppervlak ontworpen met een lichte helling en wordt regenwater afgevoerd. Het oppervlak wordt in de fabriek glad afgewerkt en de onderkant wordt met lamsvacht ingewalst. Het betonnen platform is weerbestendig en heeft geen verdere behandeling nodig. Coatings zoals tegels of andere geschikte vloerbedekkingen kunnen zonder problemen worden aangebracht, maar de afwateringsmogelijkheden (door middel van vullingen of iets dergelijks) mogen niet worden belemmerd.

De betonplaat is 150 mm dik tot een diepte van 2000 mm. Vanaf een diepte van 2250 mm en voor een lengte van 4500 mm moet de betonplaat 200 mm dik zijn.

Lengte van de betonplaten [mm]	Diepte van de betonplaat mm				
	Betonplaatdikte 150 [mm]		Betonplaatdikte 200 [mm]		
2500	1500	1750	2000	2250	2500
3000	1500	1750	2000	2250	2500
3500	1500	1750	2000	2250	2500
4000	1500	1750	2000	2250	2500
4500 - Dikte 200 mm	1500	1750	2000	2250	2500

Plattegrondvarianten van de betonnen vloerplaat

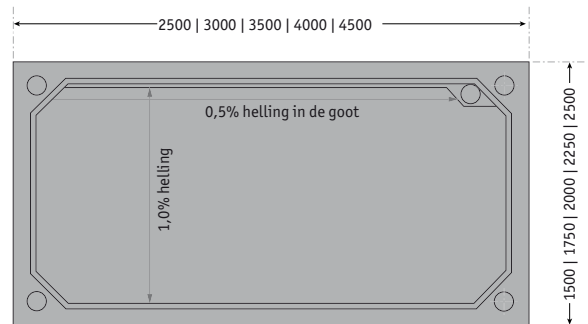

Rechthoekige plattegrond

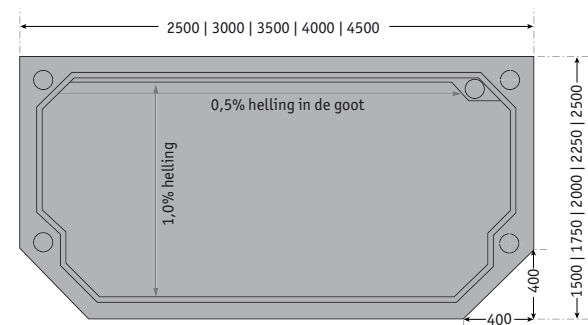

Zeshoekige plattegrond



Bekledingsvarianten

roma

De lange en korte profielen Roma 145/205 met hun klassieke, puristische vorm zijn gemaakt van het moderne materiaal aluminium en zijn daarom stabiel en duurzaam. Ze geven je balkon een lichte, elegante uitstraling en beschermen tegelijkertijd je privacy.



Soorten installatie



milano

De lange en korte profielen Milano met hun afgeschuinde langsranden maken een open ontwerp mogelijk. Ze geven het balkon een moderne, lichte uitstraling en beschermen het tegelijkertijd tegen nieuwsgierige blikken. Het onderhoudsarme aluminium garandeert stabiliteit en duurzaamheid.



Soorten installatie



square

square, de balkonbekledingsplaten van WERZALIT zijn de vlakke variant van balkonbekleding. Ze zijn gemaakt van duurzaam en weerbestendig laminaat en hebben een bijna onverwoestbaar oppervlak.



Accessoires - van privacyscherm tot dak



Het WERZALIT accessoireprogramma voor het Modula aanbouwbalconsysteem biedt niet alleen nuttige extra's en extra comfort, maar ook verdere mogelijkheden voor de optische vormgeving.

Met kleurgecoördineerde privacyschermen kunnen opvallende accenten worden gezet. Dit privacyscherm kan aan één of twee zijden worden geïnstalleerd en bestaat uit een aluminium frame met een polyacryl-vulling met structuur. Als alternatief kan ook een gelaagd plaat of gelaagd veiligheidsglas worden gebruikt.

De dakconstructie rust op twee aluminium dwarsbalken. De afwatering gebeurt aan de voorkant van het dak met of zonder regengoot. De afvoer van de regengoot is optioneel verkrijgbaar in de vorm van een tuit of een DN 50 aansluiting. De dakbedekking bestaat uit 8 of 10 mm dik gelaagd veiligheidsglas. Op aanvraag bieden we ook andere bedekkingen aan. Naast verschillende designvarianten kan de regengoot worden ingesprongen en gecombineerd met de frontraverse, waardoor het hele dak een nog verfijnder uiterlijk krijgt. De reling kan optioneel worden uitgerust met praktische bloembakhouders of bloembakafdekkingen om het ontwerp van het balkon te personaliseren.



Privacyscherm

Scheidingswand



Bloembakhouder voor Modula 400



Milano & Roma balkonprofielen

Uni collectie



710
zuiver wit

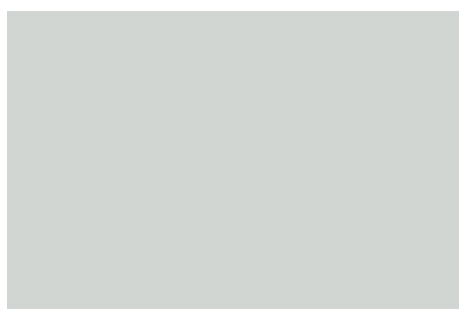

735
herfst grijs



703
maanlichtgrijs



714
hazelnootbruin

Hout collectie



757
alpen grenen



754
ceder

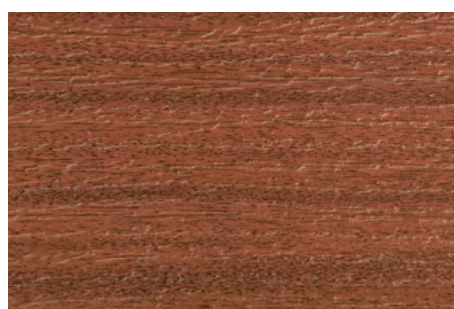

751
balau

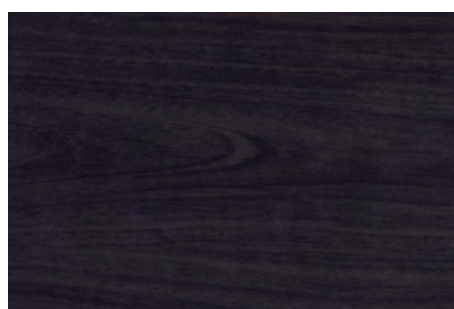

758
afrikaans
ebbenhout

Alle kleuren/decors in in de brochure kleuren/decors kunnen afwijken van de originele kleuren om druktechnische redenen . We stellen u graag originele handmonsters ter beschikking.

Bekledingspanelen square

Fantasie collectie

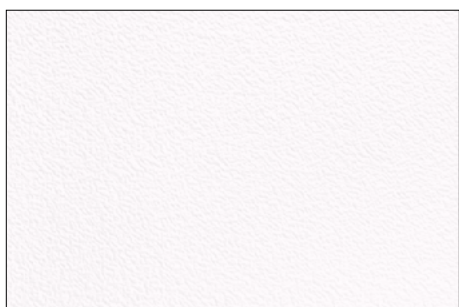

853
verkeerswit

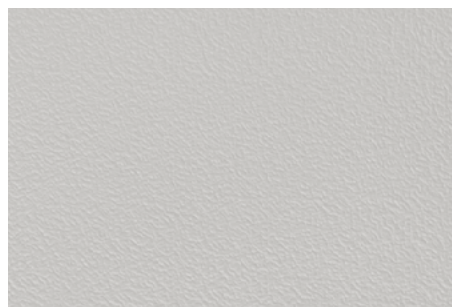

855
duifgrijs

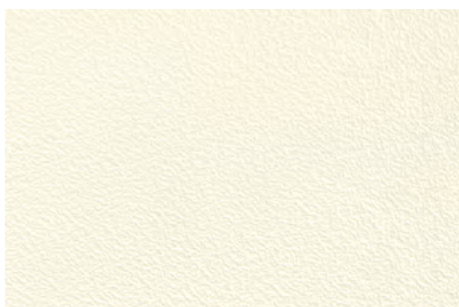

514
parelwit

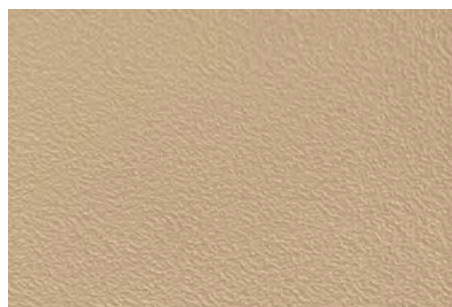

529
antilop

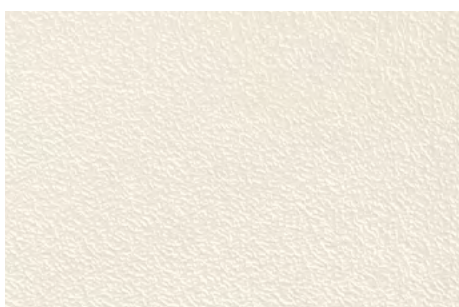

854
dageraad

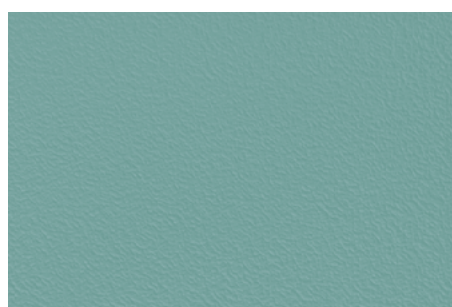

863
helder
groenblauw

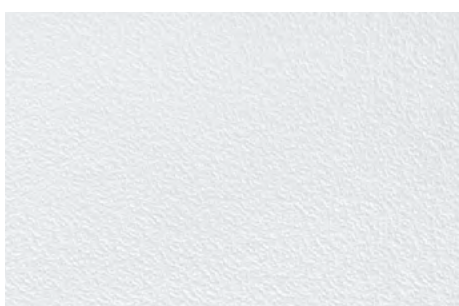

511
regen

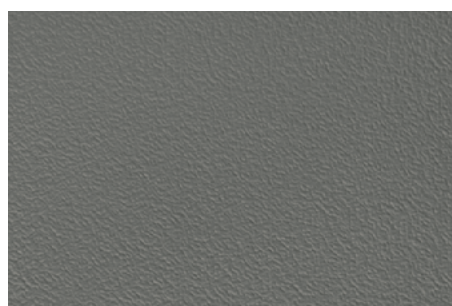

856
noordzee

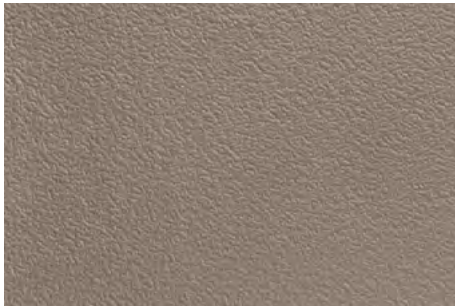

521
schaduw



857
chocolade

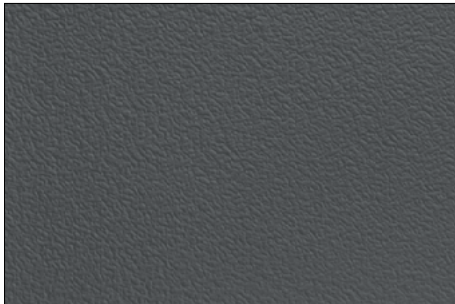

513
storm



538
zinnia



551
marine

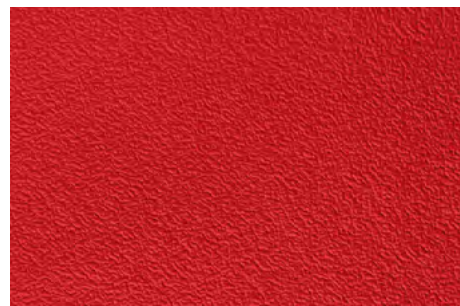

542
oneindigheid

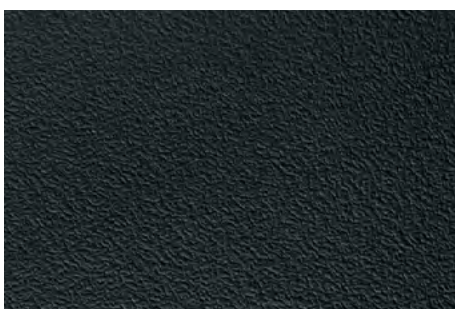

517
ebbenhout

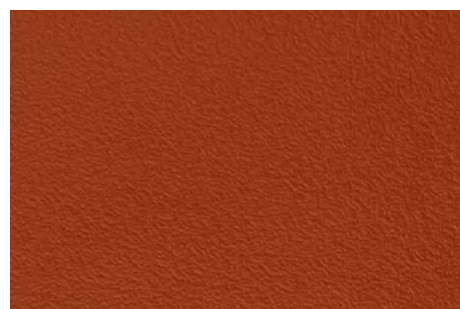

858
baksteen

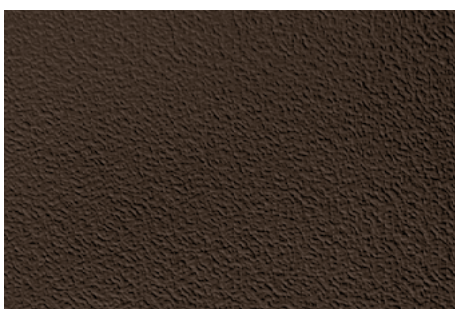

530
bever



861
port

Alle kleuren/decors in in de brochure kleuren/decors kunnen afwijken van de originele kleuren om druktechnische redenen . We stellen u graag originele handmonsters ter beschikking.

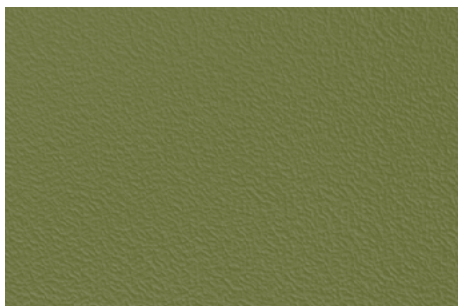

867
mos



866
papegaai

Universele collectie

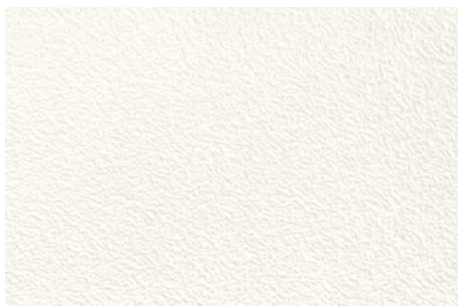

510
suikerwit



512
zilvergrijs

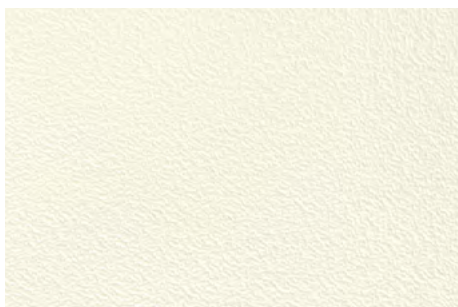

518
ivoor



516
tin

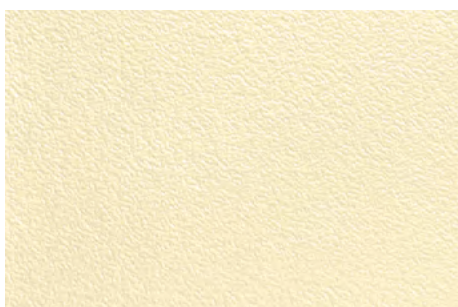

531
zonnig

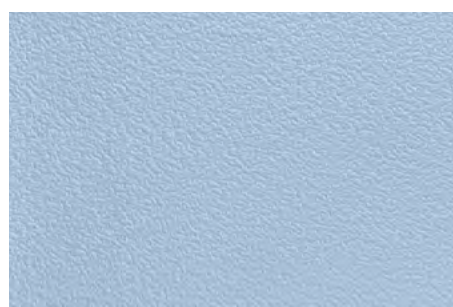

553
blauw ijs

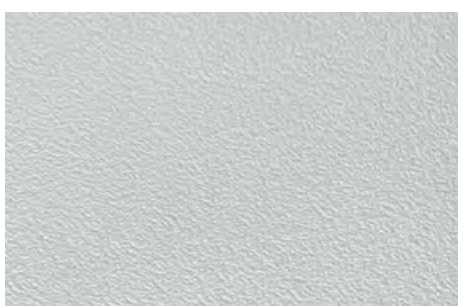

515
tele grijs

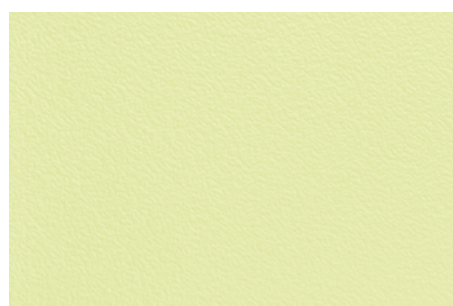

572
lime

Hout collectie



877
uniek iep



585
verrukkelijke kers



873
washy iep



879
pablo eik

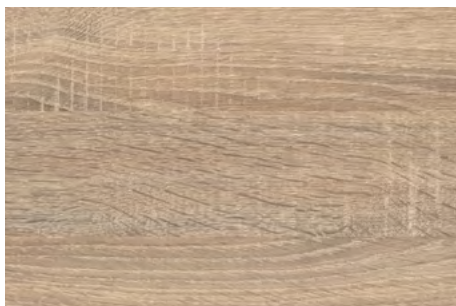

878
diego eik



880
heerlijke eik



882
piave kers

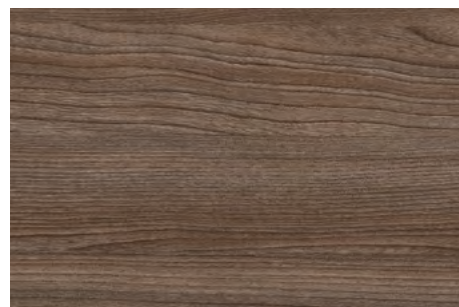

881
novara iep

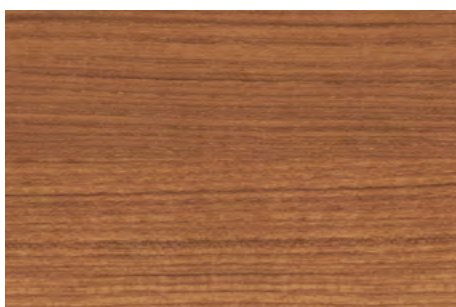

584
zon teakhout



883
zebrano nachtval

Alle kleuren/decors in in de brochure kleuren/decors kunnen afwijken van de originele kleuren om druktechnische redenen . We stellen u graag originele handmonsters ter beschikking.

Steen collectie

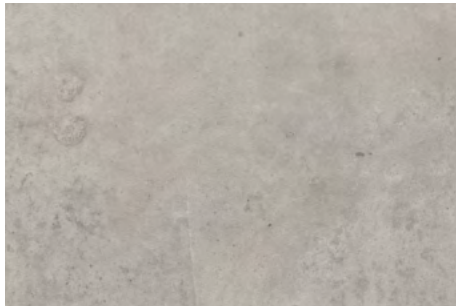

884
troebel cement



889
rubi kalk



885
eeuwig ijzer

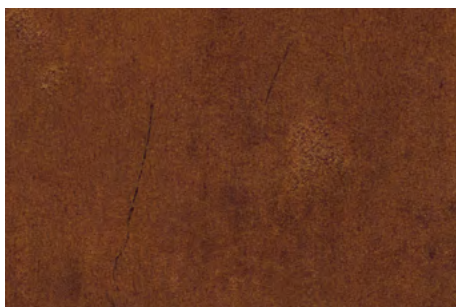

888
corten

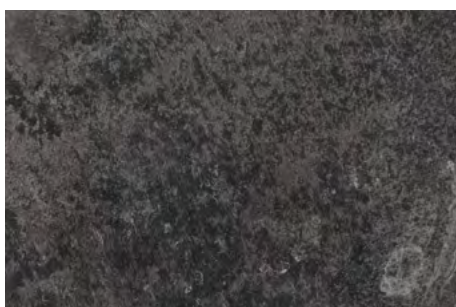

886
patina steen

Kleuren voor onderbouw

Leuning | paal | montageband randprofiel | montagebeugel | U-profiel

Alle aluminium onderdelen zijn tegen een meerprijs ook leverbaar met poedercoating in RAL-kleuren.

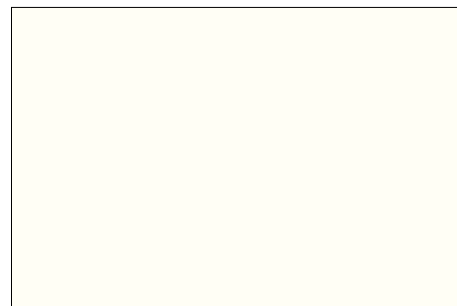

001
wit

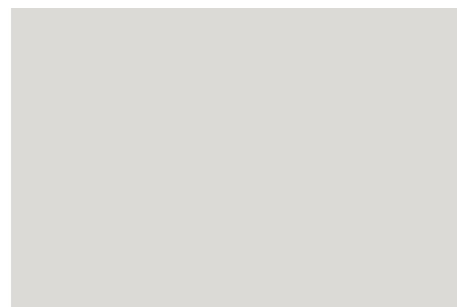

024
licht geanodiseerd



907
metaalgrijs

De montage van het balkon

1. De balkons voorbereiden, de leuningen installeren



2. Het eerste balkon op de begane grond verplaatsen



3. Bevestigen van de steunen; vastschroeven aan de muur met muurbeugels



4. Balkon voor de bovenverdieping wordt op de steunen geschroefd.



5. Installatie van het balkondak



Uw voordelen

- Uitgebreide planning en voorbereiding vooraf
- Geen verborgen of onvoorspelbare kosten
- Op tijd, professioneel en snel geïnstalleerd door een goed getraind en ervaren installatieteam

Offerte service/checklist

Klant Datum

..... Project

Straat Straat

Postcode/plaats Postcode/plaats

Contactpersoon

Telefoon verwachte uitvoering

E-mail E-mail

Versturen naar: E-mail: objektservice@werzalit.com

Enkel balkon



Stuk

..... Aantal balkons boven elkaar

..... Aantal individuele balkontorens

..... Totaal aantal afzonderlijke balkons

Plattegrond

- rechthoekig
- afgeschuinde hoeken aan de voorkant

Hoogte fundering tot bovenkant 1e balkon mm

Hoogte vloer mm

Dubbel balkon (komt overeen met twee enkele balkontorens naast elkaar, incl. scheidingswand)



Stuk

..... Aantal balkons boven elkaar

..... Aantal dubbele balkontorens

..... Totaal aantal dubbele balkons resulteert in het dubbele aantal enkele balkons

Thermische isolatie ja geen

indien ja:
Dikte (isolatie incl. pleister)
..... mm

Afmetingen van de betonnen vloerplaten

2,50 x 1,50 m <input type="checkbox"/>	3,00 x 1,50 m <input type="checkbox"/>	3,50 x 1,50 m <input type="checkbox"/>	4,00 x 1,50 m <input type="checkbox"/>	4,50 x 1,50 m <input type="checkbox"/>
2,50 x 1,75 m <input type="checkbox"/>	3,00 x 1,75 m <input type="checkbox"/>	3,50 x 1,75 m <input type="checkbox"/>	4,00 x 1,75 m <input type="checkbox"/>	4,50 x 1,75 m <input type="checkbox"/>
2,50 x 2,00 m <input type="checkbox"/>	3,00 x 2,00 m <input type="checkbox"/>	3,50 x 2,00 m <input type="checkbox"/>	4,00 x 2,00 m <input type="checkbox"/>	4,50 x 2,00 m <input type="checkbox"/>
2,50 x 2,25 m <input type="checkbox"/>	3,00 x 2,25 m <input type="checkbox"/>	3,50 x 2,25 m <input type="checkbox"/>	4,00 x 2,25 m <input type="checkbox"/>	4,50 x 2,25 m <input type="checkbox"/>
2,50 x 2,50 m <input type="checkbox"/>	3,00 x 2,50 m <input type="checkbox"/>	3,50 x 2,50 m <input type="checkbox"/>	4,00 x 2,50 m <input type="checkbox"/>	4,50 x 2,50 m <input type="checkbox"/>

Speciale maten zijn mogelijk op aanvraag

Kleur van de aluminium onderdelen: licht geanodiseerd zuiver wit RAL 9010 RAL

Bekleding Leuning	Kleur	Extra uitrusting
WERZALIT gevelplaat	<input type="checkbox"/>	Dak <input type="checkbox"/>
Verticale WERZALIT profielen	<input type="checkbox"/>	Zijaanzicht bescherming <input type="checkbox"/>
WERZALIT profielen horizontaal	<input type="checkbox"/>	Bloembak afdekking <input type="checkbox"/>
Speciaal ontwerp	<input type="checkbox"/>	Bloembaksteun <input type="checkbox"/>

Opmerkingen:

.....

.....

REFERENTIE-OBJECTEN



REFERENTIE-OBJECTEN



werzalit®
since 1923.



Meer informatie

vindt u op www.werzalit.com
of per e-mail op info@werzalit.com

WERZALIT Duitsland GmbH +49 (0) 360 7648 - 0
Bahnhofstraße Gernrode 45 info@werzalit.com
37339 Gernrode

WERZALIT BV +31 (0) 180 31 30 05
Hoogeveenenweg 75 verkoop.nl@werzalit.com
NL-2913 LV Nieuwerkerk a/d IJssel

     
Vensterbanken | Gevels | Balkons | Tafels | Multiplex | Lijstwerk

Alle rechten voorbehouden. Alle hier gepubliceerde teksten, afbeeldingen, grafieken en andere informatie vallen onder het auteursrecht en andere wetten ter bescherming van het intellectuele eigendom van WERZALIT Deutschland GmbH. Elke vorm van vermenigvuldiging, toegang door derden, verspreiding, opslag, wijziging en reproductie van de inhoud voor commerciële doeleinden is uitdrukkelijk verboden zonder schriftelijke toestemming van WERZALIT Deutschland GmbH. We stellen u graag originele handmonsters ter beschikking.

Alle kleuren/decors in in de brochure kleuren/decors kunnen afwijken van de originele kleuren om druktechnische redenen .

90.030.210
Versie: 01/2026